

避難所での感染症対策について

自治体で避難所用間仕切りを用意する動きが活発化しています。

内閣府 新型コロナウイルス感染症対策に配慮した避難所開設・運営訓練ガイドライン（第2版）（令和2年9月7日付）にて、「避難所における衛生環境対策として必要と考えられるもの」として、パーティションが挙げられ、「パーティションは飛沫感染を防ぐため、少なくとも座位で口元より高いパーティションが望ましい」と記載されています。

● 避難所用間仕切りプラスチックタイプ のご紹介



コクヨ間仕切りは湿気や水濡れに強く
消毒液(※) **でお手入れ可能**です！

(※) 一般的な消毒液（エタノール、次亜塩素酸ナトリウム、界面活性剤、次亜塩素酸水（弱酸性））を想定しております。消毒液を使用される際は、まず製品の目立たない箇所ですべて異常が発生しないかをご確認されることをおすすめします。

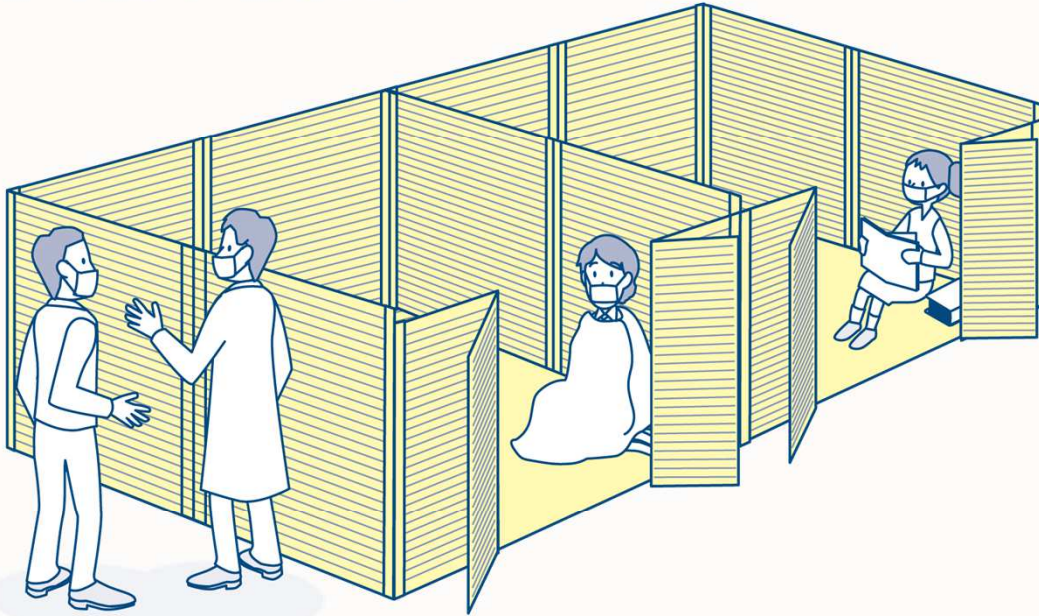

- ・プラスチックタイプなので湿気や水濡れに強く、アルコール等の消毒液でお手入れできます。
- ・段ボール製と比べて厚みは約2/3。効率よく保管できます。
- ・高さは側を通る人と目線が合いにくい、1.3mに設定。
- ・乳白色で透けません。
- ・マットが付属しています。

● 設置時

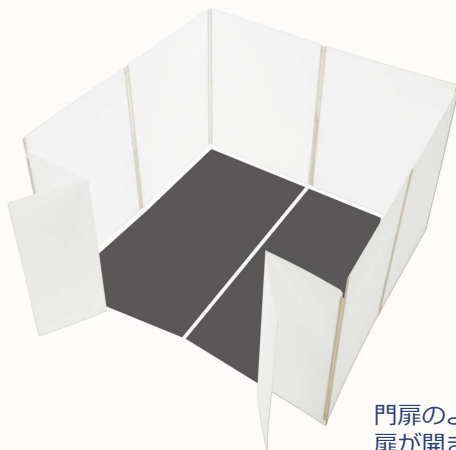

門扉のように
扉が開きます

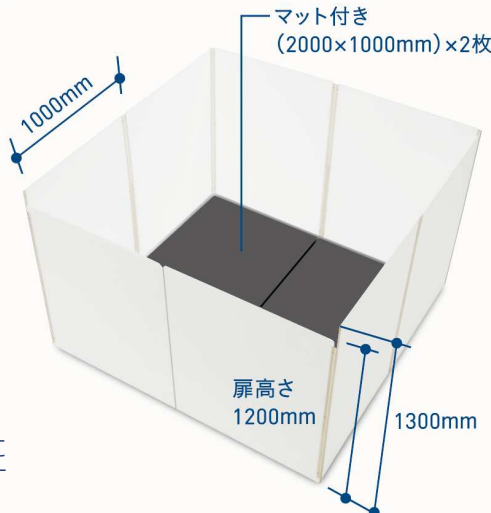

● 収納時

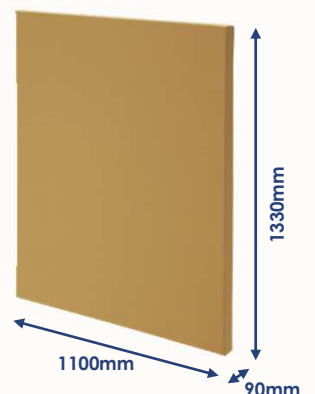

避難所用間仕切り プラスチックタイプ

避難所用間仕切り プラスチックタイプ

DRK-NM1W ● できあがり小間寸法/2×2m(4㎡=約2.5畳) **¥27,000**(税抜)

- セット内容/ 扉パネル(幅1m×高さ1.2m)×2枚、パネル(幅1m×高さ1.3m)×6枚、ジョイントパーツ、マット
- 使用人数/2人 ●質量/10kg ※KISPA運用外です。

- 外箱寸法/W1100×D90×H1330
- 材質/パネル:PP、ジョイントパーツ:PVC・POM、マット:PE

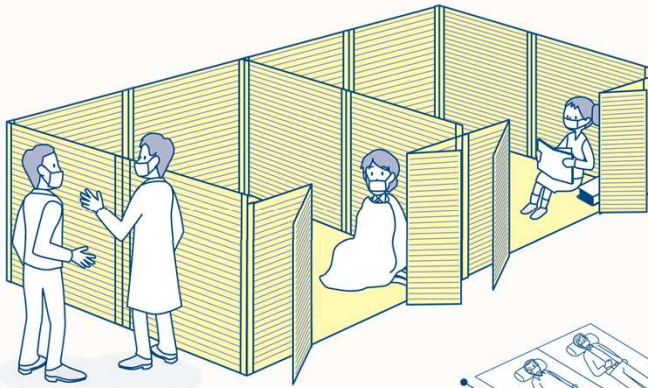

「個室」として使う間仕切り

被災者の体調を崩す要因になる避難所でのストレス軽減に役立ちます。

●1小間2人用

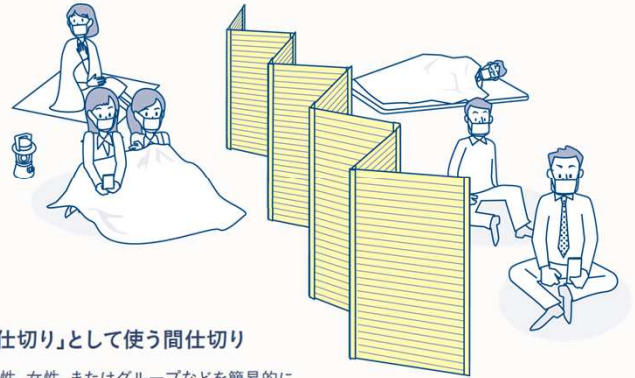

「仕切り」として使う間仕切り

男性、女性、またはグループなどを簡易的に仕切ることで、プライバシーを確保できます。

避難所用間仕切りの組み立て方

ジョイントとパネルの組み合わせで構成されるので「個室」としても「仕切り」としてもご利用できます。



ジョイントに
パネルを差し込んで
組み立てます

組み合わせの方法により「個室」や「仕切り」としてご利用いただけます。

●個室

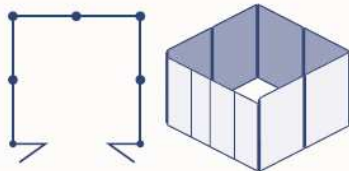

●仕切り

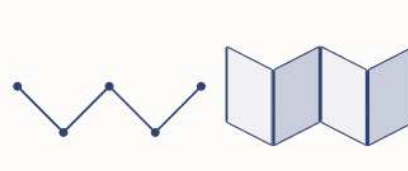

ミニチュアサンプル ご用意しています。



素材感・仕様の確認を
していただけます。
お問い合わせください。

コクヨ株式会社 ファニチャー事業本部 HSソリューション部

東京品川オフィス / 〒108-8710 東京都港区港南1丁目8番35号

コクヨお客様相談室 **0120-201-594**

受付：月～金曜日（祝日・年末年始・夏期休業日を除く）

<https://kokuyo.jp/bousai/>

お問い合わせは…

- 商品の寸法は、特に明示のないものはすべてmm単位で表示しています。
- 商品仕様および価格は、2021年1月1日現在のものです。諸般の事情により予告なく変更することもありますので、あらかじめご了承ください。